

# GSM sikkerhetskamera

**EYE-02**

Overvåk det du  
ønsker når som  
helst fra hvor som  
helst



**JABLOCOM**  
STAY CONNECTED

**NO**

**Brukerveiledning**

## A EYE-02 kamera

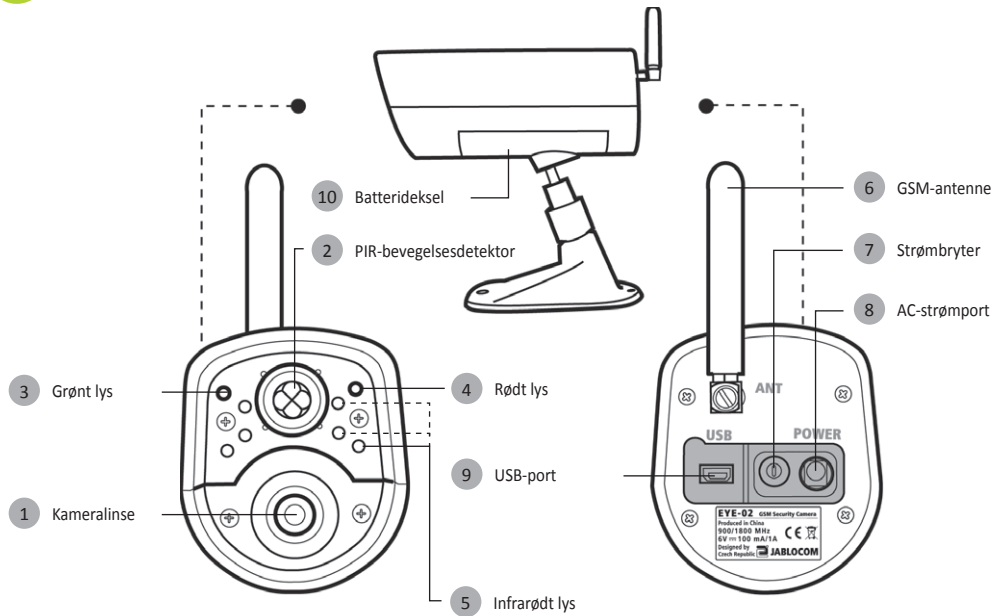

## B Pakken inneholder

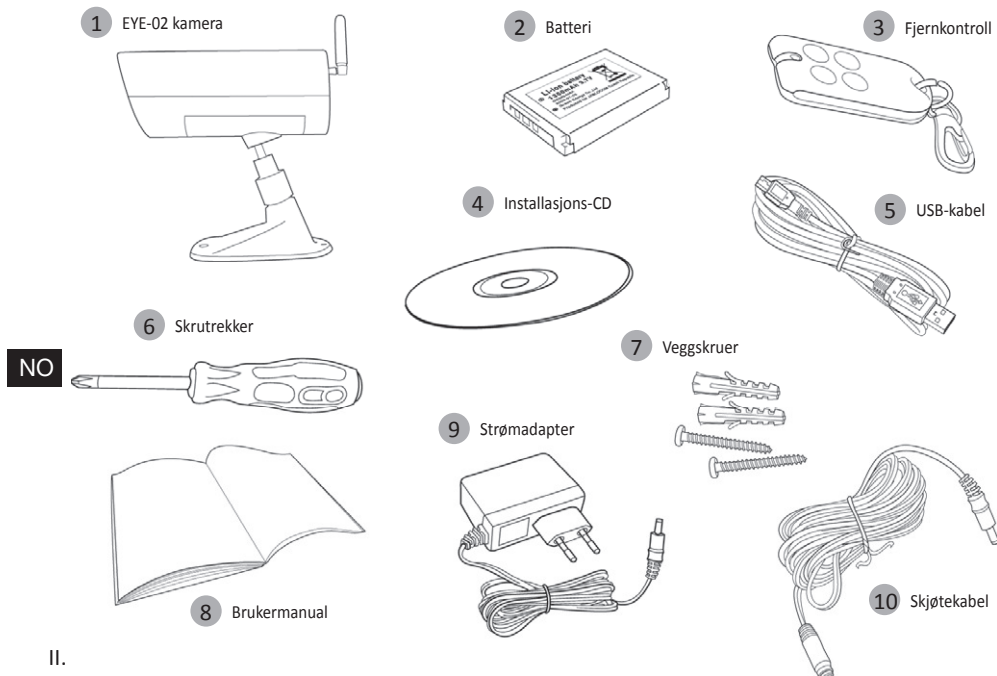

## INDEKS

INDEKS.....	3	4.1 Oppsett og konfigurasjon via PC.....	11
1. EYE-02 KAMERA - INTRODUKSJON .....	3	4.2 Kontroll via SMS-kommandoer.....	12
1.1 Grunnleggende egenskaper.....	3	4.3 Konfigurasjon via SMS-kommandoer.....	13
1.2 EYE-02 Kamerabeskrivelse.....	4	4.4 Ringekontroll.....	14
1.3 EYE-02 Kameraets interne komponenter.....	4	5. ANDRE FUNKSJONER .....	15
2. KAMERA-INSTALLASJON .....	4	5.1 NATTVISNING.....	15
2.1 Innhold i pakken.....	4	5.2 Batteri .....	15
2.2 Installasjon .....	4	5.3 Mikro SD-kort .....	16
3. KAMERAFUNKSJONER.....	5	5.4 Eksternt trådløst ekstrautstyr .....	16
3.1 Slå det av og på .....	5	5.5 Utendørsinstallasjon.....	17
3.2 Trådløs fjernkontroll.....	5	6. VEDLIKEHOLD.....	17
3.3 Arbeidsmoduser .....	6	7. FEILSØKING .....	18
3.4 Konfigurasjonsmodus.....	6	7.1 GSM-nettverksinnstillinger .....	18
3.5 Profiler .....	7	8. TEKNISKE SPESIFIKASJONER.....	19
3.6 Detektorer.....	8	8.1 Batteri-informasjon .....	19
3.7 Rapporter & kontakter .....	9	8.2 Garanti .....	19
3.8 Sikkerhetsinnstillinger .....	10	8.2 Godkjennelser og garantier .....	20
4. KAMERAKONTROLL OG -KONFIGURASJON ...	11	8.3 Sikkerhetsinstrukser.....	20

## 1. EYE-02 KAMERA - INTRODUKSJON

### 1.1 Grunnleggende egenskaper

EYE-02 er et sikkerhets- og overvåkingskamera som kommuniserer trådløst via GSM-nettet. Du kan også få tilgang til, kontrollere og konfigurere ditt EYE-02 GSM-kamera via internett ved å gå til [www.jablotool.com](http://www.jablotool.com).

EYE-02 har følgende innebygde detektorer som gjør at det kan oppdage inntrengere:

<b>Infrarød bevegelsesdetektor</b> <b>Detektor for bevegelse foran kamera</b>	Oppdager bevegelse ved sensitiv følsomhet for menneskelig kroppstemperatur
<b>Glassbruddsdetektor</b> <b>Dørråpningsdetektor</b>	Oppdager endringer i en scene ved å ta stillbilder regelmessig og sammenlikne dem Kjenner igjen den spesifikke lyden av vindusglass som knuses Oppdager åpning (eller lukking) av dører og vinduer ved at den kjenner endringer i lufttrykket.
<b>Detektor for bevegelse av kamera</b> <b>Berøringsdetektor</b>	Kjenner igjen en uønsket endring i kameraets posisjon og vinkel Kjenner mikrovibrasjoner i kameraet forårsaket av berøring med hånden eller et annet objekt
<b>Støydetektor</b>	Mikrofon som oppdager lyd over et definert nivå

- EYE-02 er enkelt å installere og konfigurere og velegnet for gjør-det-selv-installasjon
- EYE-02 lagrer alle oppdagede hendelser i minnet sitt.
- EYE-02 sender en alarmrapport ved bruk av MMS, e-post, SMS, oppringning eller sender alarmrapporten til en eksternt server for videre bruk i applikasjoner. Det kan også rapportere hendelser til alarmsentre hos vaktsselskap etc. Kopier av bilder og videoer kan lagres på minnekortet.
- EYE-02 tillater 24-timers overvåking via sitt nattvisningsmodus.
- EYE-02 er kompatibelt med et stort utvalg trådløst ekstrautstyr (se tabell på innsiden av omslaget bak på denne brukerveiledningen).

### 1.2 EYE-02 Kamerabeskrivelse

Vennligst se bilde A på innsiden av frontomslaget på denne brukerveiledningen.



Du kan få tilgang til, kontrollere og konfigurere EYE-02-kamera via web ved å etablere din konto på [www.jablotool.com](http://www.jablotool.com).

### 1.3 EYE-02 Kameraets interne komponenter

Interne komponenter i EYE-02-kameraet vises i bilde "D" på baksomslaget til denne brukerveiledningen.

## 2. KAMERA-INSTALLASJON



Før du installerer kameraet, sørg for at du har et SIM-kort levert av din GSM-operatør med en aktivert EDGE/GPRS internettforbindelse og MMS-tjeneste.

Noen SIM-kort er beskyttet av en PIN-kode. Det er nødvendig å deaktivere SIM-kortets PIN-kodebeskyttelse. For å gjøre dette, sett SIM-kortet inn i mobilen din og deaktiver PIN-koden. Hvis dette ikke blir gjort kan det hende at EYE-02-kameraet ikke vil fungere korrekt.

### 2.1 Innhold i pakken

Pakk ut kameraet og sjekk innholdet i pakken. Vennligst se på bilde "B" på innsiden av frontomslaget på denne brukerveiledningen.



Bare bruk batterier, ladere og tilbehør godkjent av JABLOCOM for bruk med denne modellen. Bruk av ikke godkjent tilbehør kan gjøre garantien ugyldig og kan være farlig.

### 2.2 Installasjon



For en utvidet grafisk versjon av installasjonsprosedyren se hurtigguiden.



Før du setter i SIM-kortet sjekk at:

- PIN-beskyttelse er slått av
- MMS-tjeneste er aktivert
- Internett-datatilgang er aktivert

- Sett SIM-kortet og batteriet inn i kameraet

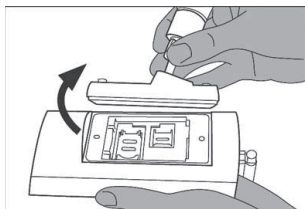

Skru opp og åpne batterilokket

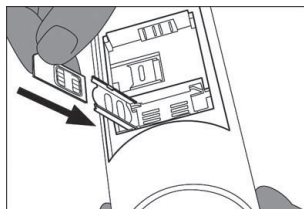

Sett inn SIM-kortet.

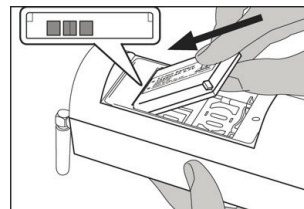

Sett inn batteriet og skru lokket på igjen

- Installer kameraet i ønsket posisjon

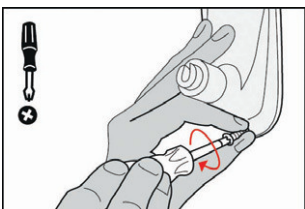

Marker og bor ut skruehull i vegg. Skru kameraholderen godt fast.

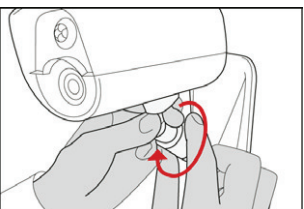

Juster kameraets posisjon.

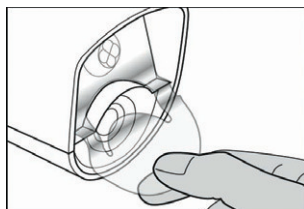

Fjern linsebeskyttelsen

- Koble kameraet til et strømuttak

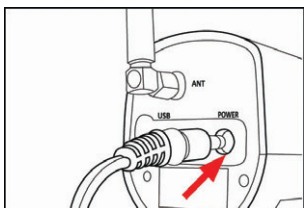

Plugg strømkabelen inn i kameraet .

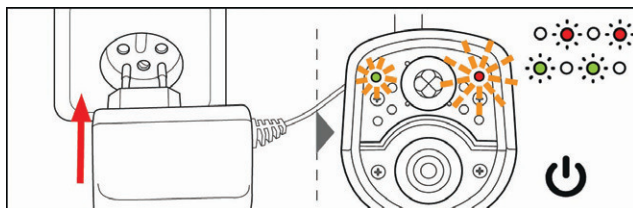

Plugg strømforsyningen inn i et vegguttak. Kameraet vil slå seg på automatisk. Vent 30 sekunder og sjekk EYE-02-kameraets LED-lys på frontpanelet.

NO

- Registrer mobilenheten din hos kameraet.

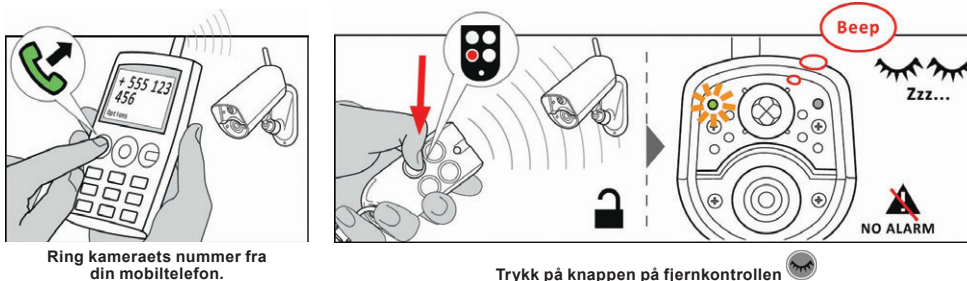

### 3. KAMERAFUNKSJONER

#### 3.1 Slå det av og på

For å slå på kameraet, hold av/på-knappen bakpå kameraet inne til det grønne lyset på frontpanelet slås på. Oppstart-sprosessen har startet og du kan slippe knappen.

Kameraet starter også opp automatisk etter at det er koblet til strømforsyningen eller til en PC via en USB-kabel.

For å slå av kameraet, sett det i **KONFIG**-modus og trykk på av/på-knappen bakpå kameraet i ett sekund. Kameraet vil pipe. Når det grønne lyset på frontpanelet slukner er kameraet slått av.



**Når kameraet forventes å være slått av over en lengre periode eller for transport anbefales det sterkt at man tar ut batteriet.**

#### 3.2 Trådløs fjernkontroll

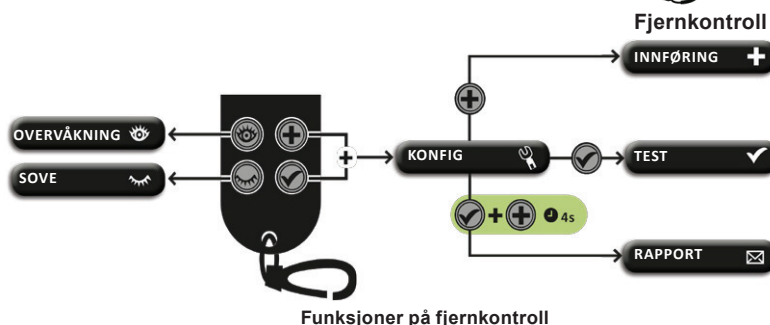
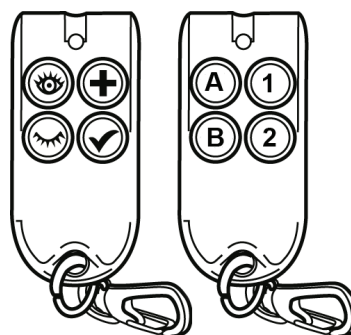

Pakken inneholder en trådløs fjernkontroll (RC-86-type), som kan brukes til å bytte mellom kameramoduser.

Når en modus endres ved bruk av fjernkontrollen signaliseres det både av LED-lysene på frontpanelet og et lydsignal









### 3.3 Arbeidsmoduser

EYE-02-kameraet har tre hoved-arbeidsmoduser: **SOVE**, **OVERVÅKNING** og **KONFIG**.

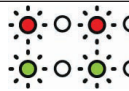

Mode	Description	Knapp på fjernkontrollen
<b>SOVE</b>	<b>SOVE</b> -modus er kameraets stand-by-modus. Kameraet oppdager ikke bevegelser i det angitte området og hoveddetektorene er deaktivert. De eneste detektorene som er aktive er de som beskytter kameraet selv mot uønsket håndtering av en inntrenger.	
<b>OVERVÅKNING</b>	I <b>OVERVÅKNING</b> -modus overvåker kameraet det angitte området og alle detektorer er aktive.	
<b>KONFIG</b>	<b>KONFIG</b> -modus tillater brukeren å endre kamerainnstillingene og å slå kameraet over i andre spesielle moduser ( <b>INNFØRING</b> , <b>TEST</b> , <b>USB</b> ).	 Og sammen

Den valgte kameramodusen blir avsluttet når man bytter til en annen kameramodus. Kamera signaliserer den nåværende modusen til brukeren ved LED-lys og lydsignaler.





Kameramodus	LED-lyssignaler	Lydsignal
<b>OVERVÅKNING</b>	Lys av 	Ett langt pip
<b>SOVE</b>	Grønt lys er på kontinuerlig 	To lange pip
<b>KONFIG</b>	Røde og grønne lys blinker sakte sammen 	Tre lange pip
<b>INNFØRING</b>	Røde og grønne lys blinker sakte annenhver gang. 	Ett kort pip
<b>ERROR</b>	Rødt lys lyser kontinuerlig. (se fotnote 1) 	
Ukorrekt operasjon via fjernkontroll		Fire korte pip
Kamera starter opp eller slår seg av eller USB-modus er på	Grønt lys blinker raskt 	

### 3.4 Konfigurasjonsmodus

**KONFIG**-modus tillater brukeren å endre på kameraets innstillinger.

For å komme inn i **KONFIG**-modus ved bruk av fjernkontrollen, trykk på  og -knappen samtidig – de røde og grønne LED-lysene på frontpanelet vil begynne å blinke sakte sammen.

Fra **KONFIG**-modus er det mulig å komme videre inn i andre spesialmoduser (**INNFØRING**, **TEST**, **RAPPORT**, **USB**).

MODUS	BESKRIVELSE	KOMMANDO
<b>INNFØRING</b>	I <b>INNFØRING</b> -modus tillater kameraet at nye eksterne trådløse enheter blir registrert, som fjernkontroller, detektorer, sirener osv. Et nytt kontaktnummer kan også registreres i denne modusen ved å ringe kameraet. <b>INNFØRING</b> -modus avsluttes automatisk etter at et nytt element har blitt registrert.	
<b>TEST</b>	<b>TEST</b> -modus er en spesialmodus for testing av funksjonaliteten til alle detektorene uten å forårsake uønskede alarmrapporter. Kameraet piper og blinker etter at noen av sensorene er aktivert.	
<b>RAPPORT</b>	I <b>RAPPORT</b> -modus sender kameraet en spesiell rapport til alle kontakter (oppringning, MMS etc.) i henhold til kamerainnstillingene. Eksempel på en SMS fra kameraet: Kamera EYE-02 rapporterer: Brukergernerert kameratest Ekstern trådløs enhetRC-80(1), Tid:13/11/2008 11:33:49.	Trykk på  og  knapperne samtidig i ca fire sekunder
<b>USB</b>	I denne spesialmodusen oppfører kameraet seg som en standard USB-minnepinne. Det gir tilgang til filer lagret på SD-minnekortet uten å installere en spesiell kameradriver på PC-en.	Trykk på av/påknappen  i <b>KONFIG</b> -modus i tre sekunder (til kameraet piper fire ganger)

1 Det røde lyset slukker når feilen er løst eller brukeren har endret modus..



For å beskytte kameraet vil spesialmoduser lukkes umiddelbart etter en fem minutters timeout og kameraet vil returnere til **KONFIG**-modus.

### 3.5 Profiler

EYE-02-kameraet tilbyr en rask og enkel måte for å stille inn alle nødvendige detektor-parametre ved å velge en av de forhåndsdefinerte profilene. Disse profilene passer for de fleste kameraapplikasjoner. Hvis nødvendig kan profilene justeres mer av brukeren i JabloTool Software eller via JabloTools webportal som du finner på [www.jablotool.com](http://www.jablotool.com).

- **HJEM**

**HJEM**-profilen er designet for kamerainstallasjon inne i en bygning (hus, leilighet, kontor). I **OVERVÅKNING**-modus ventes det ikke mennesker som rører seg, vindpust, vesentlige temperaturendringer eller høye lyder.

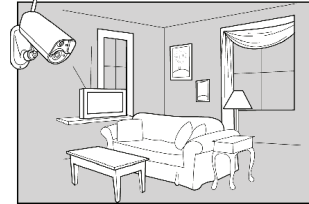

- **UTENDØRS**

**UTENDØRS** egner seg for installasjon av kameraet utenfor hjemmet ditt. Kameraet reduserer sensitiviteten til detektorene betraktelig i **UTENDØRS**-modus fordi det er mange ting ute som kan forårsake falsk alarm, som solskinn, dyr, gatelyder, vind osv.

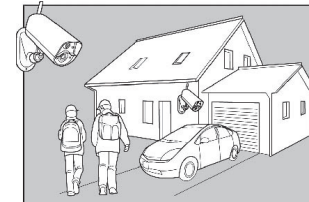

For utendørs installasjon se kapittel 5.5.

- **GARASJE**

Denne profilen egner seg for bruk inne i garasjen din. Den likner på **HJEM**-profilen. I tillegg har **GARASJE**-profilen en 30-sekunders inngangsforsinkelse. Den gjør at du kan åpne døren til garasjen eller hjemmet ditt først og så slå kameraet over i **SOVE**-modus i løpet av denne forsinkelsen.

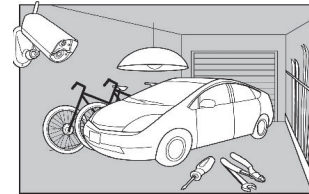

- **OMSORG**

**OMSORG**-profilen er designet spesielt for overvåking av små barn og gamle eller funksjonshemmede.

Når du bruker kameraet med **OMSORG**-profilen tillater det brukeren å forlate hjemmet for en liten stund og overvåke en sovende baby eller gammel og lite mobil slektning mens du er borte. Kameraet blir aktivert av bevegelse eller en panikkalarm (utløst av en personlig armbåndsknapp)



De interne lydsignalene til kameraet er deaktivert i **OMSORG**-profilen. **OMSORG**-profilen er den eneste profilen hvor tiltetektoren er blokkert for å tillate justering av kameravinkelen.

- **BUTIKK**

Den kraftigste profilen er **BUTIKK**. Alle detektorene er aktive i denne modusen, inkludert permanent aktivering av „bevegelse-i-bildet“-oppdagelse. Denne profilen tilbyr den høyeste kvaliteten på permanent overvåking og er derfor profilen med høyest strømforbruk.

Denne profilen egner seg perfekt for steder som trenger midlertidig overvåking, som butikker, kontorganger eller resepsjonsområder osv.



NO

Standardprofilen er **HJEM**. For å bytte profil fra avstand bruk din JabloTool-konto på [www.jablotool.com](http://www.jablotool.com). Du kan også bruke SMS-kommando **PROFILE** (for detaljer se kapittel 4.3)

### 3.6 Detektorer

EYE-02-kameraet har et bredt spekter av detektorer integrert. Denne sofistikerte løsningen kombinerer forskjellige typer detektorer for å gjøre det mulig for brukeren å beskytte det ønskede området mot et bredt spekter av trusler.

Dette kapittelet beskriver kort hver enkelt detektor for å sikre at de er riktig innstilt.

- **Infrarød bevegelsesdetektor (PIR)**

Den infrarøde bevegelsesdetektoren, eller menneskekroppsdetektoren er den mest vanlige typen detektor i profesjonelle sikkerhetssystemer. PIR kan oppdage selv veldig små temperaturendringer foran kameraet.

*Eksempel: Oppdager personer ved å registrere endringer i temperatur avgitt av en menneskekropp.*

- **Detektor for bevegelse foran kameraet (MIP)**

Hovedprinsippet bak denne detektoren kommer fra et profesjonelt overvåkingskamarasystem. Det analyserer scenen konstant og oppdager alle endringer i bildet. En sofistikert digital algoritme gir ypperlig resistanse mot falske alarmer forårsaket av uvesentlige endringer i bildet (at det blir mørkt, gatelys slår seg på osv.). Brukeren kan enkelt gjemme en del av bildet for å ikke oppdage endringer i dette området (gjemme trafikk osv) og justere sensitiviteten i forhold til størrelsen og farten på endringene i bildet.

Dette er en energikrevende metode så MIP er vanligvis aktivert etter en VEKKING fra PIR-detektoren.

*Eksempel: Oppdage bevegelse av mennesker eller objekter i en garasje.*

- **Glassbruddsdetektor (GBD)**

Glassbruddsdetektoren analyserer digitalt et signal fra mikrofonen og kan kjenne igjen den karakteristiske lyden av glass som knuses på opptil ni meters avstand.

GBD-sensoren kan bare brukes på innendørsinstallasjoner

- **Døråpningsdetektor (DØR)**

Døråpningsdeteksjon er en spesiell type deteksjon som bruker akustisk lydfiltrering. Detektoren kjenner endringer i trykk og merker derfor om en dør eller et vindu åpnes i rommet.

DØR-sensoren kan bare brukes på innendørsinstallasjoner

- **Detektor for bevegelse av kamera (TILT)**

Den innebygde detektoren for bevegelse av kameraet kan oppdage tukling med eller uønsket manipulasjon av kameraet. Detektoren er også aktiv i SOVE-modus i alle profiler unntatt OMSORG.

*Eksempel: Oppdager at en inntrenger endret vinkelen på kameraet.*

- **Berøringsdetektor (BERØRING)**

Berøringsdetektoren oppdager mikrovibrasjoner i kamerahuset forårsaket av berøring med hånden eller et annet objekt.

*Eksempel: Oppdager at en inntrenger tar på kameraet.*



**Siden berøringsdetektorer er veldig følsomme bør de ikke brukes utendørs for å unngå falske alarmer forårsaket av vindkuler. Det kan også være nødvendig å nedjustere følsomheten ved innendørsinstallasjon i enkelte tilfeller.**

- **Støydetektor (STØY)**

Støydetektoren bruker en mikrofon for å sjekke området rundt kameraet for lyd over det forhåndsinnstilte nivået.



*Detektorene er optimalisert for bruk i rom med en maksimumsavstand på 10 meter.*

- **Detektorkonfigurasjon**

Hver detektor kan stilles inn på fem sensitivetsnivåer. Høyere sensitivetsinnstillinger betyr at detektoren aktiveres lettere, f.eks vil en mindre bevegelse føre til aktivering.

Kameradetektorene kan konfigureres til å reagere på utløsning på forskjellige måter. Alle detektorene kan stilles inn på å alltid gjøre alarm når detektoren blir utløst eller detektoren kan stilles inn på å bare vekke kameraet for en justerbar tidsperiode. Så vil de følgende detektorene generere en alarm når deres sensorer blir utløst: de som er stilt inn på umiddelbar alarm og de som er stilt inn på å gjøre alarm når kameraet blir aktivert. Kameraet vil returnere til hvilemodus dersom ingen detektorer utløses under kameraets våkne periode.

NO



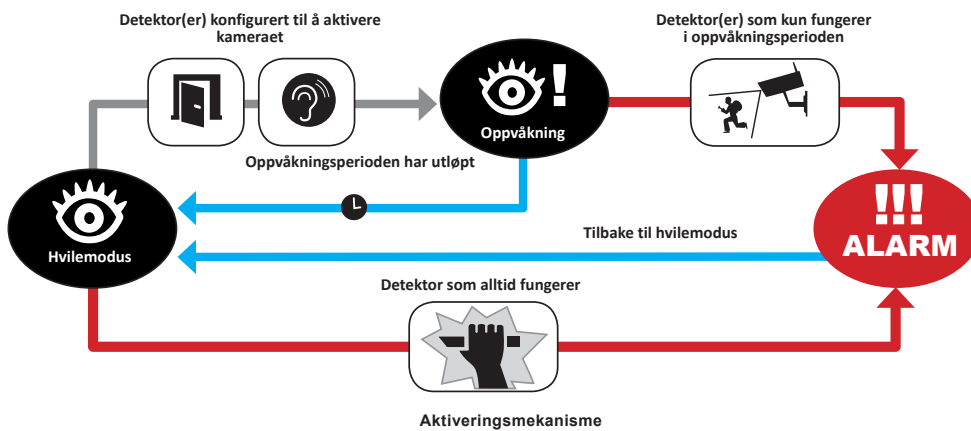

Lag din JabloTool-konto på [www.jablotool.com](http://www.jablotool.com) for å kunne fjernekonfigurere detektorene dine.

### 3.7 Rapporter & kontakter

EYE-02-kameraet kan rapportere hendelser til mobiltelefoner (via oppringning 📞, tekstmelding ✉️, MMS 📷), e-postadresser eller til JabloTool-serveren (se kapittel 4.1 for mer informasjon). Opp til 10 forskjellige telefonnumre og 10 e-postadresser kan lagres i kameraet. JabloTool-applikasjoner utvider kameraytelsene. Applikasjonen Meldings-service setter deg i stand til å motta SMS, MMS og e-poster direkte fra JabloTool-serveren med flat datatariff.

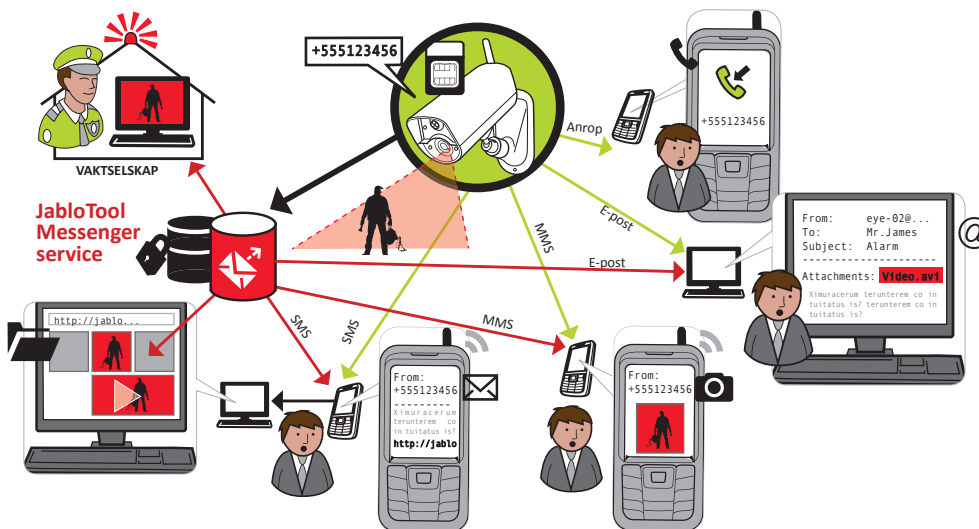









NO

- **Rapportnivåer**

Hver lagrede kontakt kan ha sitt eget rapportnivå. Tre nivåer (Normal, utvidet, alle detaljer) indikerer hvor mange hendelser som blir rapportert til kontakten.

Det utvidete nivået blir bare tilordnet den første kontakten, de andre kontaktene blir stilt inn på normalt nivå.

RAPPORTNIVÅER	ALARMER	PROBLEMER	STATUS ENDRINGER
NORMAL 		-	-
UTVIDET 			-
ALLE DETALJER 			

EYE-02-kameraet kan også rapportere alle hendelser til et alarmsenter drevet av et sikkerhetselskap. Rapporter er laget i samsvar med internasjonale standard kommunikasjonsprotokoller. Protokollinnstillinger vil bli laget av en autorisert ARC servicetilbyder når du abonnerer på deres tjeneste.

- **Rapportformat**

Som standard sender kameraet en alarmrapport som en MMS og ringer alle innmeldte kontakter. For normal drift må minst en kontakt være innmeldt til kameraet.

- **Redigere kontakter**

Den enkleste metoden for å redigere kontakter er via JabloTool software. For fjernstyrt redigering av kontakter bruk JabloTool på nettet og lag en konto på [www.jablotool.com](http://www.jablotool.com). JabloTool lar deg redigere numrene eller e-postadressene og tilpasse hvilke hendelser som skal rapporteres på hvilket rapportnivå.

Alternativt kan du legge til en ny telefonkontakt ved å ringe EYE-02-kameraet fra telefonnummeret du ønsker å legge til mens kameraet er i INNFØRING-modus. Nye kontakter kan også legges til via en SMS-kommando (se kapittel 4.3)



Kameraet sender e-poster med avsenderadresse [noreply@eye-02.info](mailto:noreply@eye-02.info). Vennligst juster spam-filteet på e-posten din så det slipper gjennom e-poster fra denne adressen.



Tenk gjennom hvem som skal motta alarminformasjonen. Hvis kameraet er plassert på et avsidesliggende sted er det lurt om noen som er fysisk nærme kameraet (nabo, sikkerhetsfirma osv) også får alarminformasjonen.

### 3.8 Sikkerhetsinnstillinger

Det er mulig å bruke to passord for å beskytte kameraet. For å stille inn eller endre passordene bruk JabloTool eller SMS-kommandoer (kapittel 4.3).

Hvis passord ikke er i bruk vil kameraet bare behandle innkommende SMS-er fra telefonnumre lagret i kontakter. Kameraet tar alltid bare i mot oppringninger fra telefonnumre lagret i kontaktlisten. (Se kapittel 4.4. Oppringningskontroll).

- **Fjerntilgangspassord**

Dette passordet beskytter deg mot uønsket tilgang til kameraet ditt (SMS, JabloTool). Det er satt til 0000 som standard. Hvis passordet blir brukt vil kameraet bare behandle SMS-er som begynner med passordet uansett fra hvilket telefonnummer meldingen kommer.

- **Konfigurasjonspassord**

Dette passordet beskytter kameraets konfigurasjon. (kontaktene er ikke en del av konfigurasjonen) Dette passordet har ikke noen standardinnstilling. Hvis passordet blir brukt vil kameraet bare behandle SMS-er som begynner med passordet uansett fra hvilket telefonnummer meldingen kommer.



Passordene kan inneholde 4-31 karakterer, de tillatte symbolene er 0-9, a-z, A-Z. Passordene skiller ikke på store og små bokstaver. Du kan også bruke JabloTool på nett [www.jablotool.com](http://www.jablotool.com) til å konfigurere passordene dine.

NO

## 4. KAMERAKONTROLL OG -KONFIGURASJON

### 4.1 Oppsett og konfigurasjon via PC

Den letteste måten å konfigurere og kontrollere EYE-02-kameraet på er ved å bruke en PC og JabloTool på web, eller softwareapplikasjonen som følger med kameraet på CD.

- **JabloTool på web**

For å få tilgang til JabloTool via internett gå til [www.jablotool.com](http://www.jablotool.com) og opprett din konto. Steg-for-steg-veiledning finnes for å hjelpe deg å opprette en forbindelse til kameraet. Når forbindelsen er opprettet kan du kontrollere og konfigurere kameraet fullt ut via internett.

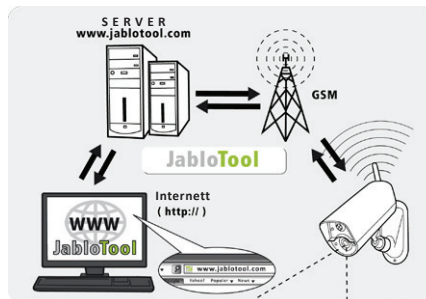

EYE-02 forbindelse med JabloTool WEB

- **JabloTool-applikasjoner**

JabloTool-applikasjonene er fullt integrert i JabloTool-kontoen og de utvider fordelene med kameraet videre. Opprett din konto på [www.jablotool.com](http://www.jablotool.com) og følg steg-for-steg-instruksjoner for å aktivere JabloTool-applikasjonene.

#### Access & Back-up



Du kan få tilgang til oppføringene dine når som helst uten å koble til kameraet; informasjonen fra kameraet ditt blir kontinuerlig tatt back-up av på JabloTool-serveren. Hendelser med videoopptak blir rapportert fra kameraet til serveren etter at de finner sted. Det er raskere og **vanligvis billigere å få tilgang til hendelser senere** siden du slipper å bruke datatrafikk fra kameraets SIM-kort.

#### Picture Link



Du kan se bilder sendt fra kameraet med SMS eller e-post via din nettleser ved å klikke på linken i meldingen. Tilgang og back-up må være aktivert for at du skal kunne bruke denne applikasjonen.

#### Messenger Service



Dine SMS, MMS og e-poster blir sendt fra JabloTool-serveren isteden for å bli sendt direkte fra kameraet. Flat datatariff på SIM-kortet ditt er tilstrekkelig for å motta rapportene via disse kanalene fordi kameraet bare utveksler data med JabloTool-serveren. Tilgang og back-up må være aktivert for at du skal kunne bruke denne applikasjonen.

#### Watch Dog



Kameraet vil sende regelmessige „jeg lever!“-rapporter på flere bytes. „Watch Dog“ informerer deg hvis den ikke mottar den vanlige rapporten fra kameraet ditt.

#### Web Camera



Webkameraet lar deg integrere bilder fra kameraet på din hjemmeside ved bruk av API-publikasjons-grensesnitt. Du kan bestemme hvilket bilde som skal publiseres. Tilgang og back-up må være aktivert for at du skal kunne bruke denne applikasjonen. Se applikasjonsnotis på [www.jabloc.com/download](http://www.jabloc.com/download) for mer informasjon.

#### Live Streaming



Live video streaming blir vist på din JabloTool-konto på [www.jablotool.com](http://www.jablotool.com). Du kan få tilgang til det når som helst via internett. Live-bildene blir sendt som UMTS/GSM-data.

#### Timers



Du kan konfigurere kameraet til å bytte mellom forskjellige moduser til bestemte tider og dager. Eksempel: kameraet vil bytte til OVERVÅKNING-modus hver lørdag og søndag kl 10 og vil bytte til SOVE-modus kl 18. I tillegg til de automatiske innstillingene kan brukerne også endre kameramodus direkte når som helst.

#### Flexi Limit



Du kan sette månedlige grenser for å bli informert om hvor mange SMS, MMS og data kameraet allerede har sendt i løpet av den siste perioden. Kameraet informerer deg når grensen blir overskredet.



Besøk [www.jablotool.com/applications](http://www.jablotool.com/applications) for mer informasjon om JabloTool-applikasjoner

NO

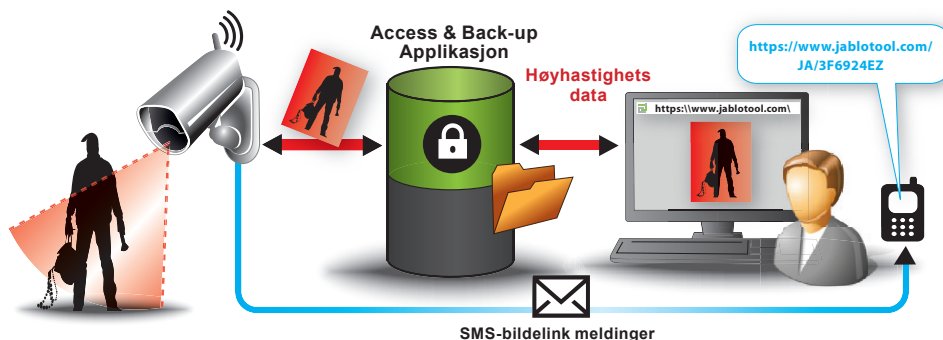

Hvordan bildelink fungerer

- **Å koble til EYE-02 med JabloTool via USB-kabel**

JabloTool kan også installeres som software på PC-en din. Sett installasjons-CD-en inn i PC-en og en installasjonsveiviser starter automatisk. Kjør filen INSTALL.EXE, følg instruksene og velg å installere JabloTool. Hvis installasjonsveiviseren ikke starter kan du finne filen INSTALL.EXE i rotkatalogen på CD-en. Koble kameraet til PC-en med USB-kabelen etter at du har installert JabloTool.

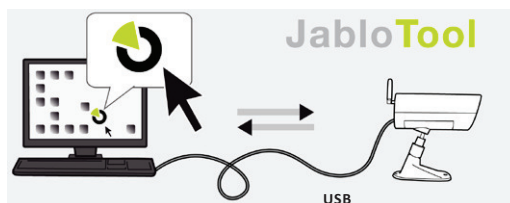

EYE-02 forbindelse med JabloTool



**Ikke koble EYE-02-kameraet til USB-en på PC-en din før du er ferdig med å installere JabloTool-softwaren fra CD-en!**

Slå på kameraet og koble det til PC-en med USB-kabelen. Vent til operasjonssystemet gjenkjenner kameraet. Klikk på JabloTool-ikonet på skrivebordet for å laste programmet og følg instruksene på skjermen.



Maksimumslengden på USB-kabelen er vanligvis fem meter. Hvis kameraet ditt er lenger unna enn det må du kanskje flytte på kameraet eller PC-en midlertidig.

#### 4.2 Kontroll via SMS-kommandoer

Kontrollkommandoer rapporterer eller endrer kameraets tilstand. Disse kommer i form av tekstmeldinger (SMS) sendt til kameraet.

Hvis EYE-02-kameraet er beskyttet av fjerntilgangspassordet kan det kontrolleres fra en hvilken som helst telefon. Hvis du velger å ikke beskytte kameraet med fjerntilgangspassordet vil du bare kunne kontrollere kameraet fra telefonnumre lagt inn i kameraets kontaktliste. Kameraet bekrefter kontrollkommandoene med en SMS.

NO



Vennligst observer at passord og kommandoer ikke skiller mellom store og små bokstaver.

KOMMANDO	BESKRIVELSE
OVERVÅKNING	Slår kameraet over i <b>OVERVÅKNING</b> -modus. <b>Struktur:</b> <Fjerntilgangspassord> <b>OVERVÅKNING</b> <b>Eksempel:</b> Hvis fjerntilgangspassordet til kameraet er MIKE må kommandoen sendes som: <b>MIKE OVERVÅKNING</b>
SOVE	Slår kameraet over i <b>SOVE</b> -modus.

KOMMANDO	BESKRIVELSE
STATUS	EYE-02-kameraet vil sende tilbake en SMS som viser den nåværende kamerastatusen. <b>Struktur: &lt;Fjerntilgangspassord&gt; STATUS</b> <b>Eksempel: Kamera EYE-02-status: SOVE-modus, Tid: 12/10/2011 13:56:31, Strøm: AC, batteri: 100% , gsm: O2-CZ 100%</b> <b>Kamera EYE-02</b> Kameraets navn <b>SOVE-modus</b> Nåværende kamerastatus <b>Tid:12/11/2009 13:56:31</b> Tid (dato) for statusrapport <b>Strøm: AC</b> Indikerer at kameraet blir drevet av nettstrøm <b>Batteri: 100%</b> Indikerer hvor mye batteriet er ladet. <b>gsm: O2-CZ 100%</b> Indikerer hvilket GSM-nettverk kameraet er koblet til og styrken på signalet.
BILDE	EYE-02-kameraet sender en MMS med bilde av den nåværende scenen foran kameraet. Meldingen inneholder også den nåværende kamerastatusen. <b>Struktur: &lt;Fjerntilgangspassord&gt; BILDE</b>
RAPPORT SMS	EYE-02-kameraet sender en rapport over de 10 siste hendelsene. Kameraet sender opptil fem SMS-er. <b>Struktur: &lt;Fjerntilgangspassord&gt; RAPPORT SMS</b>
RAPPORT MMS	EYE-02-kameraet sender en MMS med den siste alarmen lagret hos kameraet. <b>Struktur: &lt;Fjerntilgangspassord&gt; &gt; RAPPORT MMS</b>
KREDITT <USSD>	Denne kommandoen har blitt designet spesielt med tanke på bruk av kontantkort. EYE-02-kameraet vil sende en SMS med informasjon om hvor mye kreditt du har på SIM-kortet ditt. Denne funksjonen tilbys av operatøren din og vil kanskje ikke fungere korrekt hos alle nettverk. <b>Struktur: &lt;Fjerntilgangspassord&gt; KREDITT &lt;USSD-kommando &gt;</b> <b>Eksempel: MIKE KREDITT *22#</b> Her MIKE er fjerntilgangspassordet og *22# er et eksempel på USSD-kommandoen støttet av operatøren for å finne ut balansen på et forhåndsbetalt kontantkort.
HJELP	Kameraet sender tilbake en SMS med en liste over SMS-kommandoene. <b>Struktur: &lt;Fjerntilgangspassord&gt; HJELP</b>
AV / PÅ EnhetX / EnhetY	Hvis kameraet er koblet opp mot en trådløs enhet kan denne kommandoen endre dens programmerbare utgang. Parametere er PÅ eller AV. Hvis du vil sette utgangen til en viss tid, send kommandoen PÅ <tid i sekunder>. Vennligst se kapitler om trådløse eksterne enheter. <b>Struktur (for EnhetX): &lt;Fjerntilgangspassord&gt;&lt;EnhetX PÅ/EnhetX AV/EnhetX PÅ tidsparameter&gt;</b> <b>Eksempel: MIKE EnhetX AV ---</b> Slår EnhetX av De eneste mulige handlingene er AV og PÅ. Hvis EnhetX/EnhetY er satt til PULSE-modus i Jablotool kan den bare bli skrudd på. Tidsparameteret er valgfritt. Det kan settes til 01:30:00 eller 1t 30m 0s format. <b>Eksempel: MIKE Sprinkler PÅ 100s ---</b> Slår på enheten som heter „Sprinkler“ i 100 sekunder. EnhetX og EnhetY kan gis nye navn og betjenes via Jablotool webgrensesnittet www.jablotool.com eller via Jablotool-softwaren.

### 4.3 Konfigurasjon via SMS-kommandoer

Grunnleggende konfigurasjonsinnstillinger for EYE-02-kameraet kan endres via SMS-kommandoer. Kameraet kan bli konfigurert fra en hvilken som helst telefon hvis det er beskyttet av fjerntilgangspassordet eller konfigurasjonspassordet. Hvis kameraet er beskyttet av konfigurasjonspassordet må SMS-kommandoene for å konfigurere kameraet begynne med dette passordet. Hvis det ikke er satt noe konfigurasjonspassord og kameraet bare er beskyttet av fjerntilgangspassordet må kommandoene begynne med fjerntilgangspassordet.

Hvis du velger å ikke bruke noen av passordene kan kameraet bare konfigureres fra telefonnumre lagret i kameraets kontaktliste. kameraet bekrefter konfigurasjonskommandoer med en SMS.

NO

KOMMANDO	BESKRIVELSE når kameraet er beskyttet av konfigurasjonspassord
KONFIG PROFIL	Profilinnstilling, <profil> er <b>HJEM, UTENDØRS, GARASJE,BUTIKK</b> eller <b>OMSORG</b> <b>Struktur: &lt;Konfigurasjonspassord&gt; KONFIG PROFIL &lt;Navn på ønsket profil&gt;</b> <b>Eksempel: HELEN KONFIG PROFIL HJEM</b> Her er HELEN konfigurasjonspassordet. Kommandoen slår kameraet over i <b>HJEM</b> -profilen

KOMMANDO	BESKRIVELSE når kameraet er beskyttet av konfigurasjonspassord
KONFIG KONTAKT	<p>Legge til en ny kontakt.</p> <p><b>Struktur:</b> &lt;Konfigurasjonspassord&gt; KONFIG KONTAKT &lt;Kontakt som skal legges til&gt;</p> <p><b>Eksempel1:</b> HELEN KONFIG KONTAKT MyEmail@domain.com</p> <p>E-postadressen myemail@domain.com vil bli lagt til i EYE-02-kameraets kontaktliste, alarmrapporter (inkludert video-oppføring) vil bli sendt til denne e-postadressen.</p> <p><b>Eksempel2:</b> HELEN KONFIG KONTAKT +555888770551</p> <p>Telefonnummeret +555888770551 vil bli lagt til i EYE-02-kameraets kontaktliste. Alarmer vil bli rapportert til dette telefonnummeret i henhold til standardinnstillingene via en oppringning og en MMS.</p>
KONFIG SPRÅK	<p>Endrer språkinnstillingene på EYE-02-kameraet.</p> <p>Kameraet setter språket automatisk i henhold til det innsatte SIM-kortet. Hvis språket på SIM-kortet ikke er installert på kameraet forblir språket engelsk.</p> <p><b>Struktur:</b> &lt;Konfigurasjonspassord&gt;KONFIG SPRÅK &lt;ønsket kameraspråk&gt;</p> <p><b>Eksempel:</b> HELEN KONFIG SPRÅK GER --- endrer standardspråket til tysk .</p> <p>Mulige språk: ENG, GER, SPA, FRE, FIN, SWE, NOR, SQI, ARA, CZE, DAN, GRE, HRV, HUN, ITA, DUT, POL, POR, RUM, RUS, SLK, SWE, TUR.</p> <p>For en liste over språk som finnes installert på kameraet, send en SMS: &lt;Fjerntilgangspassord&gt; HJELP SPRÅK</p> <p><b>Eksempel på et svar fra kameraet:</b> Kamera EYE-02 hjelp: SPRÅK ENG, CZE, GER, SPA, FRE</p>
KONFIG UTGANGSFORSINKELSE	<p>Endrer innstillingene for utgangsforsinkelsen, &lt;time&gt; er tid i sekunder.</p> <p><b>Struktur:</b> &lt;Konfigurasjonspassord&gt;KONFIG UTGANGSFORSINKELSE &lt;ønsket tid i sekunder&gt;</p> <p><b>Eksempel:</b> HELEN KONFIG UTGANGSFORSINKELSE 25 --- Setter utgangsforsinkelsen til 25 sekunder.</p>
KONFIG DATO	<p>Setter dato og tid.</p> <p><b>Struktur:</b> &lt;Konfigurasjonspassord&gt; KONFIG DATO &lt;ønsket dato og tid i formatet AAAA-MM-DD TT:MM:SS &gt;</p> <p><b>Eksempel:</b> HELEN KONFIG DATO 2011-10-24 08:34:02</p>
KONFIG TILGANG	<p>Setter eller endrer fjerntilgangspassordet.</p> <p><b>Struktur:</b> &lt;Konfigurasjonspassord&gt;KONFIG TILGANG &lt;Nytt fjerntilgangspassord&gt;</p> <p><b>Eksempel:</b> KONFIG TILGANG 1234 --- for å sette passordet 1234 hvis ikke du har satt et fjerntilgangspassord tidligere</p> <p><b>Eksempel:</b> 1234 KONFIG TILGANG MIKE --- for å endre passordet fra 1234 til MIKE</p>
KONFIG PASSORD	<p>Setter eller endrer konfigurasjonspassordet.</p> <p><b>Struktur:</b> &lt;Konfigurasjonspassord&gt;KONFIG PASSORD &lt;Nytt konfigurasjonspassord&gt;</p> <p><b>Eksempel1:</b> KONFIG PASSORD 5678 --- for å sette passordet til 5678 hvis du ikke har satt noe konfigurasjonspassord tidligere</p> <p><b>Eksempel2:</b> 5678 KONFIG PASSORD HELEN --- for å endre passordet fra 5678 til HELEN</p>

#### 4.4 Ringekontroll

EYE-02-kameraet tilbyr en grunnleggende kontrollfunksjon når det blir ringt fra en brukers telefon. Når kameraet blir oppringt fra et nummer lagret i kontakter svarer kameraet på oppringningen og går gjennom den grunnleggende navigasjonsmenyen.

- **Velkommen til kameramenyen:**

- For å høre på lyden fra kameramikrofonen ..... tast 1,
- For å motta en MMS med et oppdatert bilde..... tast 2,
- For å motta en MMS med siste alarmhistorie ..... tast 3,
- For å motta de siste registrerte hendelsene i en SMS..... tast 4,
- For å endre kameraet til OVERVÅKNING-modus ..... tast 7,
- For å endre kameraet til SOVE-modus ..... tast 9.

NO

Brukeren kan velge ønsket funksjon ved å trykke på riktig nummertast på enheten sin.

#### 4.5 Tilbakestilling til fabrikkinnstillinger

Om nødvendig kan EYE-02-kameraet tilbakestilles til fabrikkinnstillingene ved å følge disse instruksene:



**Alle brukerinnstillinger, kontakter og hendelser vil bli slettet! Minnekortet vil bli formatert, fjernstyringspassordet vil bli satt til 0000 og konfigurasjonspassordet vil bli slettet. Hendelser og filer lastet ned til JabloTool-softwaren på PC-en vil forbli der.**

- Slå av kameraet, fjern batteriet.
- Vent minst 10 sekunder.
- Trykk på på-knappen og gjør følgende mens du holder knappen inne:
- Sett inn batteriet
- Etter maks 10 sekunder plugg i strømforsyningen.
- Kameraet vil begynne å gi fra seg raske pip.
- Vent til kameraet kommer med tre lengre pip og begge LED-lampene (R+G) begynner å blinke. Slipp på-knappen.
- Kameraet tilbakestiller seg og restarter i **INNFØRING**-modus.

Du kan også tilbakestille kameraet til fabrikkinnstillingene ved å bruke JabloTool software-applikasjon.

## 5. ANDRE FUNKSJONER

### 5.1 NATTVISNING

EYE-02-kameraet er utstyrt med en nattvisningsfunksjon som tillater det å ta infrarøde spektrum-bilder

EYE-02-kameraet har en innebygd infrarød LED-lampe som kan lyse opp scenen ved hjelp av ikke-synlig infrarødt lys. Selv om det menneskelige øye ikke kan se denne typen lys setter det kameraet i stand til å ta bilder.

Denne lampen aktiveres automatisk når den trenger å ta et bilde og det ikke er nok vanlig lys.



**Objekter som reflekterer IR-lys kan ha urealistiske farger på bilder tatt i dagslys. Grønt er fargen som påvirkes mest for den reflekterer mye IR-lys. I tillegg kan svart se grått ut.**



Nattscener kan bli overeksponert hvis IR-lampen reflekterer mye fra objekter rett ved. I slike tilfeller kan man deaktivere den interne IR-lampen og bruke en ekstern IR-lampe isteden. For mer informasjon se applikasjonsnotater på [www.jablocom.com/download](http://www.jablocom.com/download).

### 5.2 Batteri

EYE-02-kameraet har et internt Li-Ion batteri som tillater driften å fortsette dersom nettstrømmen forsvinner. Backup-batteriet kan drive kameraet i ca 24 timer hvis det er satt til en av de forhåndsinnstilte profilene. Individuelle sensor-konfigurasjoner kan korte ned denne perioden.

Hvis MIP-sensoren er aktivert kan backup-tiden bli opptil 60% kortere. Hvis IR-lyset brukes samtidig kan backup-tiden bli opptil 80% kortere.

Vennligst observer at all nettverkskommunikasjon vil korte ned backuptiden raskt, spesielt hvis kameraet opererer i et område med dårlig dekning. Bruk av 3G kan også korte ned batteritiden betraktelig.



Du kan når som helst sjekke ladingstatusen på batteriet ditt via JabloTool webgrensesnittet [www.jablotool.com](http://www.jablotool.com) eller ved bruk av JabloTool software.

- **Batterimodus**

I noen tilfeller, f.eks. hvis kameraet skal brukes i områder der nettstrøm ikke er tilgjengelig, kan det bli ønskelig å forlenge varigheten på drift på batteriet. I disse tilfellene kan du bruke den spesielle **BATTERI**-modusen.

Når kameraet er i **BATTERI**-modus reduserer kameraet vesentlig på strømforbruket i **OVERVÅKNING**. Det logger av GSM-nettverket, slår av radiomottakeren og slår bare på MIP-detektoren etter en **VEKKING**. Dette betyr at EYE-02-kameraet ikke kan nås via oppringninger eller SMS-er når det er i **BATTERI**-modus. Eksterne detektorer og fjernkontroller kan heller ikke brukes i **BATTERI**-modus.

EYE-02-kameraet beholder de interne detektorene på og rapporterer alle hendelser som i **NORMAL**-modus. Etter en alarm slår EYE-02-kameraet på radioen og logger seg på GSM-nettverket i to minutter. Det reagerer da kun på oppringninger, SMS-kommandoer og fjernkontroller disse to minuttene.

Et fullt oppladet batteri kan drive EYE-02-kameraet i **BATTERI**-modus i opp til 30 dager.



For informasjon om hvordan du kan drive EYE-02 med et solcellepanel, se applikasjonsnotater på [www.jablocom.com/download](http://www.jablocom.com/download)

NO

### 5.3 Mikro SD-kort

EYE-02-kameraet er utstyrt med en SD-mikrominnekortleser som gir utvidelse av det interne minnet. EYE-02-kameraet kommer med et 2GB minnekort installert. Lengden på videoklipp som kan lagres på SD-kortet kommer an på oppløsningen, bildekvaliteten og bilder per sekund.

Oppløsning	Bildekvalitet	Bilder per sekund	Lengde på video på 2GB SD-kort
640 x 480 piksler	Høy	2 per sekund	4 t 34 min.
320 x 240 piksler	Middels	4 per sekund	7 t 19 min.
160 x 120 piksler	Lav	4 per sekund	21 t 42 min.

Dersom du bare lagrer bilder når vesentlig bevegelse er oppdaget utvides lengden på nedtegnelsene. Denne funksjonen er aktivert i standardinnstillingene og kan deaktiveres i JabloTool.

JabloTool software-applikasjonen tillater deg å slå EYE-02-kameraet over i **USB**-modus hvor du kan få tilgang til SD-kortet som en standard harddisk fra en tilkoblet PC. For å slå på **USB**-modus, vis enhetens statusskjerm, gå til avansert brukermodus, velg **KONFIG** og **USB**-modus.

Andre EYE-02-kamerafunksjoner er blokkert når PC-en er inne på SD-kortet.

Når du utforsker SD-kortet vil du finne følgende mappestruktur:

HISTORY	Denne mappen inneholder filer med logg over hendelseshistorien.
PICTURE	Arkiv over bilder i JPG-format lagret etter hendelser. (For eksempel: "p0065401.jpg")
VIDEO	Arkiv over videoer i AVI-format lagret etter hendelser. (For eksempel: "vid01021.avi")
CONFIG.txt	En fil med den gjeldende konfigurasjonen av EYE-02 – kan brukes til backup eller for å gjenopprette konfigurasjonen.



Kameraet opprettholder ledig plass på minnekortet ved å automatisk slette de eldste filene.



**SD-mikro minnekortet inneholder også noen data som er essensielle for kameraet. Vennligst bruk JabloTool via USB når du bytter ut minnekortet for å få med datastrukturene. Gå til [www.jabloc.com](http://www.jabloc.com) for mer informasjon.**

### 5.4 Eksternt trådløst ekstrastyr

EYE-02-kameraet har en innebygd radiomottaker med kort rekkevidde som tillater kommunikasjon med et bredt utvalg av profesjonelt eksternt sikkerhetsstyr fra OASiS-systemet produsert av JABLOTRON ALARMS (see [www.jablotron.com](http://www.jablotron.com)).

Kameraet ditt kan bli utvidet til å tilby ekstra tjenester som:

- Oppvarmingskontroll via mobiltelefon. Sirene etter alarm
- Panikknapp-funksjon for eldre og funksjonshemmede.
- Operasjon av husholdningsapparater via fjernstyrte stikkontakter.

Se tabellen på innsiden av bakomslaget på denne manualen for en kort oversikt over tilgjengelige typer trådløst ekstrastyr.

Bruk JabloTool webgrensesnittet på [www.jablotool.com](http://www.jablotool.com) eller JabloTool-softwaren for å registrere en ny enhet. Opp til 20 eksterne enheter kan bli registrert på ett kamera.

Fjernkontroller / panikknapper: slå kameraet over på INNFØRING-modus, trykk på en hvilken som helst knapp på fjernkontrollen.

**NO**

- Detektorer: slå kameraet over på INNFØRING-modus, sett batteri i detektoren.
- JA-80L Sirene: slå kameraet over på INNFØRING-modus, plugg sirenen inn i stikkontakten.
- JA-80A Sirene: slå kameraet over på INNFØRING-modus, koble batteriet til sirenen.
- AC-88 trådløs enhet som stikkontakt: slå kameraet over på INNFØRING-modus, sett den trådløse enheten i stikkontakten, aktiver registreringsordningen og velg Legg til ny enhet i JabloTool (under Eksterne enheter).

Når kameraet er registrert hos den trådløse enheten kan du velge funksjonen til releutgangene kalt EnhetX og EnhetY. Disse kan fjernstyres via JabloTool webgrensesnittet på [www.jablotool.com](http://www.jablotool.com), ved bruk av JabloTool-softwaren eller SMS-kommandoer.

*Eksempel: Når du velger AV/PÅ vil du kunne slå enheten av og på. Når du velger ALARM vil enheten bli aktivert etter en ALARM-hendelse. Når du velger OVERVÅKNING vil enheten bli aktivert når kameraet er i OVERVÅKNING-modus.*





Følg instruksene i manualene som kommer med trådløse enheter når de skal installeres. For mer informasjon om trådløse enheter se applikasjonsnotater på [www.jablocom.com/download](http://www.jablocom.com/download).



Bruk av JabloTool ([www.jablotool.com](http://www.jablotool.com)) er den enkleste måten å fjerne registrering av eksternt trådløst ekstrastyr hos kameraet på.

## 5.5 Utendørsinstallasjon

Selv om dekselet på EYE-02-kameraet gir grunnleggende beskyttelse mot fukt trenger du et ekstra plastdeksel dersom kameraet skal monteres ute for å beskytte kameraet mot regn og snø. Hvis du bruker et plastdeksel med frontglass må den interne IR-lampen skrues av og en ekstern lampe benyttes isteden.

Vennligst se [www.jablocom.com/download](http://www.jablocom.com/download) for detaljert informasjon om utendørsinstallasjon.

## 6. VEDLIKEHOLD

EYE-02-kameraet trenger ikke noe spesielt vedlikehold.

- Sjekk rapporteringsfunksjonen for hendelser via rapportkommandoen minst en gang i måneden.
- Test de grunnleggende funksjonene for alle detektorene regelmessig via TEST-modusen.
- Test batteriet på fjernkontrollen ved å trykke på en hvilken som helst knapp. Hvis det ikke lyser på fjernkontrollen er batteriet utladet og må byttes.

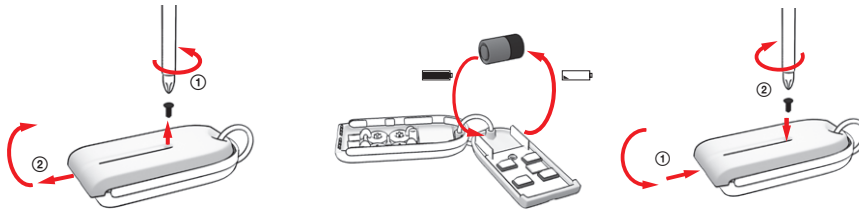





Fjernkontroll – prosedyre for bytte av batteri

- Sjekk kameraets batterikapasitet en gang i året – se kapittel 8.1 Batteri-informasjon.

NO

## 7. FEILSØKING

JABLOCOM gir jevnlig ut nye versjoner av både kamera- og JabloTool-softwaren. Gå til [www.jablocom.com](http://www.jablocom.com) for å finne de nyeste utgavene. Mer detaljerte guider til feilsøkingen kan du finne på [www.jablocom.com/faq](http://www.jablocom.com/faq) og i applikasjonsnotatet på feilmeldinger tilgjengelig på [www.jablocom.com/download](http://www.jablocom.com/download).

Problem / feilmelding	Løsning
Rødt lys lyser kontinuerlig foran på kameraet	<ul style="list-style-type: none"><li>SIM-kortet ditt er utenfor dekning eller er beskyttet av en PIN-kode – flytt SIM-kortet fra kameraet til mobilenheten din og prøv å ringe eller sende en melding. Hvis det er PIN-beskyttet, vennligst deaktiver PIN-beskyttelsen.</li><li>SIM-kortet er ikke plassert korrekt i SIM-holderen, eller kameraet støtter ikke SIM-korttypen din. Sjekk om SIM-kortet er plassert korrekt i holderen eller kontakt operatøren din.</li><li>Ingen dekning - sjekk kvaliteten til GSM-nettverkssignalet der kameraet er plassert ved å plassere mobilenheten din ved siden av kameraet og sammenlikne signalene. Hvis signalet er for lavt kan du prøve å bytte ut den originale GSM-antennen på kameraet med en annen type antenne med kraftigere forsterkning.</li><li>SD-kortet ditt er ikke satt i eller er satt i feil - ta ut kortet og sett det inn på nytt.</li><li>Kameraet kan ikke finne nødvendige datastrukturer på SD-kortet. Datastrukturene på SD-kortet kan ha blitt skadet eller et nytt SD-kort har blitt satt inn i kameraet. Koble kameraet ditt til PC-en via USB-kabel og start JabloTool-softwaren. JabloTool vil spørre om du vil starte oppdateringsverktøyet for å gjenopprette de skadede datastrukturene. Velg ja og oppdateringsverktøyet vil formatere kortet</li><li>Batteriet er ikke satt inn eller er satt inn feil. Ta ut batteriet og sett det inn på nytt. Sjekk batteristatusen i JabloTool.</li><li>Hvis andre feil oppstår vennligst se på applikasjonsnotatet på <a href="http://www.jablocom.com/download">www.jablocom.com/download</a> hvor du kan finne mer informasjon om diagnostisering og problemløsning.</li></ul>
EYE-02-kameraet reagerer ikke  på  på fjernkontrollen	<ul style="list-style-type: none"><li>Batteriet til fjernkontrollen er flatt - Hvis det ikke lyser på fjernkontrollen når du trykker på en knapp, er batteriet flatt og må byttes.</li><li>Fjernkontrollen har blitt slettet fra EYE-02-kamerakonfigurasjonen ved et uhell. Bruk PC-en med JabloTool-software, gå inn på <b>INNFORING</b>-modus og trykk på en hvilken som helst knapp på fjernkontrollen for å registrere den hos kameraet.</li></ul>
EYE-02-kameraet reagerer ikke på visse knapper på fjernkontrollen.	<ul style="list-style-type: none"><li>TEST og KONFIGURASJON-knappene ,  har blitt deaktivert. I JabloTool, gå til konfigurasjon, eksterne enheter. På linjen der fjernkontrollen RC-80 er nevnt trykk på konfigurere og aktiver disse knappene.</li></ul>
Bilder og videoer har ikke realistiske farger	<ul style="list-style-type: none"><li>Kameraet er optimalisert for å kunne ta bilder også når IR-opplysning blir brukt, derfor kan noen farger se urealistiske ut. Juster bildene i JabloTool ved å gå til konfigurasjon, kamera, avanserte bildeinnstillinger. Les kapittel 5.1 nattvisning for mer informasjon.</li></ul>

Hvis kameraet ditt oppfører seg unormalt vennligst prøv å oppdatere firmwaren til kameraet til siste versjon. Bruk JabloTool webportal på [www.jablotool.com](http://www.jablotool.com) til dette; Gå til **INNSTILLINGER>AVANSERT>AVANSERTE INNSTILLINGER>OPPDATER FIRMVARE**. Du kan også bruke JabloTool-softwaren på PC-en din.

### 7.1 GSM-nettverksinnstillinger

Sending av data, e-poster og MMS-er fra kameraet krever korrekte innstillinger av noen GSM-nettverksparametre. Disse parametrene avhenger av landet du bor i og GSM-nettverket du bruker.

EYE-02-kameraet kan automatisk justere den korrekte innstillingen for de fleste nettverkene. Hvis det er noen spesielle innstillinger for ditt nettverk kan disse konfigureres manuelt via JabloTool webportalen på [www.jablotool.com](http://www.jablotool.com). Gå til **INNSTILLINGER>AVANSERT>GSM-NETTVERK**. Du kan også bruke JabloTool-softwaren på PC-en din.



Vennligst kontakt operatøren din for detaljerte innstillinger.

NO

## 8. TEKNISKE SPESIFIKASJONER

Kameradimensjoner	155x75x55 mm, 300 g
Pakkedimensjoner	300x215x75 mm, 950 g
Utvidet minnekapasitet	SD-mikrokortleser, maksimumskapasitet 32 GB, standard-pakke inkluderer 2 (1) GB SD-minnekort <sup>1</sup>
Bildeoppløsning	VGA (640x480), QVGA (320x240), QQVGA (160x120)
Bildeformat	JPEG, EXIF 2.2
Videoformat	MJPEG
Linse	fokallengde 2.9 mm, visningsvinkel 95°
Infrarøfløktor	6x Infra LED, 6x 100mW, bølglengde 850nm, vinkel 80°
Infrarød bevegelsessensor	deteksjonsområde 10m / 140°
MMS-støtte	MMS versjon 1.2 over WAP 2.0
Hendelseshistorie	min 100 nedtegnelser i internt minne pluss utvidelse til SD-kort
Operasjonstemperatur	-20 °C til +55 °C; 25 til 75 % luftfuktighet
AC strømforsyning	100 - 240 V AC, 50 to 60 Hz, 6 V / 1.67 (2) A DC <sup>1</sup>
Inputpower (rekkevidde)	5.0 - 6.7 V / 1 A DC
Backup-batteri	Li-Ion batteri, 1300 mAh <sup>2</sup>
Nettverkstilkobling	GSM quad band 850/900/1800/1900 MHz for EYE-02 GSM dual band 900/1800 MHz and UMTS dual band 900/2100 MHz for EYE-02 3G
GSM-antenne	Ekstern GSM-antenne, SMA-konnektor
Datatilkobling	EDGE class 10: max. 180 kbps DL / 120 kbps UL, GPRS class 10: max. 85.6 kbps, CS1-4 UMTS PS rate – 384 kbps DL / 384 kbps UL, UMTS CS rate – 64 kbps DL / 64 kbps UL for EYE-02 3G only
Lydparametre	AGC og lydreduksjonssystem HR, FR, EFR og AMR audio codec
Lydmonitorering	Innebygd sensitiv omni-directional mikrofon med DSP processing
PC-tilkobling	USB port 2.0
Interne alarmdetektorer	Detektor for bevegelse foran kamera, PIR bevegelsesdetektor, Glassbrudddetektor, Støyetektor og tilt-og vibrasjonsdetektor
Radio med kort rekkevidde	868 MHz, operert i henhold til ERC REC 70-03
Fjernkontrolltype	RC- 86 Alkalin batteritype L1016 (6.0 V), Typisk batterilivstid ca 36 mnd I henhold til ETSI EN 300220, EN 55022, EN 50134-2, EN50130-4, EN60950-1

### 8.1 Batteri-informasjon

#### Batterilivstid

Kameraet drives av en AC strømforsyning og har et oppladbart backup-batteri. batteriet gir strøm til kameraet hvis hovedstrømmen svikter. Batterikapasiteten svekkes gradvis i løpet av batteriets livstid. Batterikapasiteten bør testes en gang i året. Bytt batteriet hvis det varer kortere enn ti timer for innstilte profiler. Slå alltid av kameraet før du tar ut batteriet. Bruk av 3G korter ned batteritiden.

#### Temperatur

For optimal ytelse bør batteriet oppbevares mellom 5°C og 35°C.

Utsettes batteriet for veldig kalde eller varme temperaturer vil det redusere batteriets kapasitet og livstid.

Ytelsen synker spesielt ved temperaturer under 0 °C.

Ved -20° kan backup-tiden synke til 6 timer for standardprofiler og mindre hvis mer strømkrevende funksjoner er i bruk.



**Bare bruk batteriet og strømforsyningen til det de er lagd for.**

**Aldri bruk skadede batterier eller strømforsyninger.**

**Ikke kortslett batteriet. Dette kan skje hvis et metallobjekt kommer i kontakt med batteriet og det kan skade**

**batteriet og kan føre til brann.**

**Ikke utsett batteriet for temperaturer under -20 °C eller over +55 °C. Dette kan gjøre at batteriet ikke virker selv**

**om det er fulladet.**

**Ikke brenn brukte batterier.**



**Kameraet ditt kan bli varmt under lading og normal bruk. Kameraet er designet for permanent tilkobling til nettstrøm.**

**Kast brukte batterier i henhold til lokale reguleringer – resirkuler hvis mulig, og ikke kast dem i restavfallet.**

**Ikke demonter batteriet. Ved lekkasje ikke få noe i øynene eller huden. Hvis dette skjer, rens godt med vann og**

**oppsøk lege.**

### 8.2 Garanti



JABLOCOM s.r.o. erklærer at dette EYE-02 GSM-kameraet er produsert i henhold til essensielle krav og andre provisjoner i Directive 1999/5/EC.

NO

<sup>1</sup> Kan variere avhengig av produksjonsserien.

<sup>2</sup> Mulig å bruke Nokia BLC-2 batteri.

## 8.2 Godkjennelser og garantier



JABLOCOM s.r.o. erklærer herved at EYE-02 GSM kamera oppfyller alle grunnleggende fordringer og andre relevante regler i henhold til direktivet 1999/5/EC.  
Originalerklæring om samsvar kan du finne på vår nettside: [www.jablocom.com](http://www.jablocom.com).

### RF Bestråling- Spesifikk absorpsjonsrate (SAR):

Dette produktet er utviklet i henhold til bestrålingsgrensene i følge internasjonale retningslinjer utarbeidet av den uavhengige forskerorganisasjonen ICNIRP og inkluderer sikkerhetsmarginer som forsikrer beskyttelse av alle mennesker, uansett alder og helse. Retningslinjene baseres på en målingsenhet kjent som spesifikk absorpsjonsrate, eller SAR. SAR grensen for trådløse apparater er på 2 W/kg og den høyeste SAR verdien for denne enheten har ved testing vist å oppfylle disse grensene. EYE-02 er i samsvar med de grunnleggende restriksjonene som spesifiseres i Europarådets anbefalinger [1999 519 EC] for målte GSM 850, GSM 900, GSM 1800, GSM 1900, UMTS 900 og UMTS 2100 standarder.

### Foreskrifter:

Denne enheten skal kun brukes i landet der den ble solgt.

### Begrenset garanti:

I henhold til vilkårene i denne garantien, garanterer JABLOCOM s.r.o. at dette produktet er uten feil i design, materialer og fabrikasjon i tillegg til tilleggsøveligheten og under den etterfølgende garantiperioden i kraft av nasjonale lover og regler. Trenger produktet ditt garantiservice, vennligst lever det tilbake til forhandleren. Defektene vil umiddelbart repareres, eller hvis vi finner det nødvendig, vil produktet byttes ut med et nytt.

### Garantibetingelser:

Ønsker du å presentere en klage under garantiperioden, returner produktet til forhandleren i originalinnpakningen. Garantien er kun gyldig hvis den opprinnelige kvitteringen utstedt til den opprinnelige kjøperen, med kjøpsdato og IMEI som korresponderer med produktet, leveres sammen med produktet som skal repareres eller byttes. Plastdeler, kabler eller tilbehør må ikke være skadet, produktet må ikke ha merker etter kontakt med vann, garantiforseglingen må ikke være i stykker og feilen må nøye beskrives.

Denne garantien dekker ikke feil som oppstår ved uriktig bruk av varen, inklusive men ikke begrenset til annet enn sedvanlig og normal bruk, eller som er i motsetning til bruksinstruksene og vedlikeholdet av produktet. Garantien dekker heller ikke feil som er forårsaket av uhell, endringer, feiljusteringer, uegnede reparasjoner eller høyere makter.

Denne garantien gjelder ikke for livsbegrensede komponenter, som batterier og annet tilbehør. Den gjelder heller ikke for moduler fra andre leverandører, som SIM kort fra GSM nettoperatoren.

Garantien har ingen innvirkning på kundens lovmessige rettigheter i kraft av det nasjonale lovverket, heller ikke på kundens rettigheter vedrørende selgeren ut i fra den inngåtte salgs/kjøpekontrakten. JABLOCOM skal ikke under noen omstendigheter holdes ansvarlig for tap av data eller fortjeneste eller andre særskilte, tilfældige, påfølgende eller indirekte skader, uansett årsak.

Ettersom produktet stadig befinner seg under utvikling, forbeholder JABLOCOM seg rettigheten til å endre og forbedre hvilket som helst av de førnevnte produktene uten forvarsel. Noen av iverksettelsene og funksjonene avhenger av et SIM kort eller nettverksforbindelse.

© Copyright 2012 by JABLOCOM. Alle rettigheter forbeholdt.

## 8.3 Sikkerhetsinstruksjoner

Les disse retningslinjene. Å ikke følge disse kan være farlig og/eller ulovlig.



Du er eneansvarlig for hvordan enheten brukes og mulige konsekvenser ved bruken av denne. Bruk aldri enheten i tilfeller der trådløse telefoner er forbudt eller der de kan føre til forstyrrelser eller fare.

### Småbarn

La ikke enheten og tilbehøret være innenfor barnas rekkevidde, husk at dette ikke er et leketøy. Barna kan skade seg selv eller andre, eller de kan ufrivillig ødelegge enheten. Enheten inneholder små deler med skarpe kanter som kan være skadelige eller som kan løse og kan forårsake en kvelingsulykke. I noen land er bruken av sikkerhetskameraer lovregulert. Vennligst sjekk eventuelle juridiske restriksjoner i landet der kameraet skal brukes før det tas i bruk.



### Forstyrrelser

Enheten din har en transmitter og en mottaker. Når den står PÅ, mottar den og overfører RF energi. Det er viktig å ta forhåndsregler hvis enheten brukes i nærheten av privat medisinsk utstyr, som pacemakers og høreapparater. Alle trådløse telefoner er utsatt for forstyrrelser som kan ha innvirkning på ytelsen.

Vi (JABLOCOM) er ikke ansvarlige for radio eller TV forstyrrelser som oppstår på grunn av uautoriserte modifiseringer på utstyret.

Lignende modifiseringer kan forhindre at brukeren oppnår en videre autorisasjon for betjening av utstyret.

Enheten din er designet til ikke å overgå grensene for eksponering til radiobølger anbefalt av internasjonale retningslinjer. Disse retningslinjene ble utviklet av den uavhengige forskerorganisasjonen ICNIRP og inkluderer sikkerhetsmarginer som er designet for å beskytte alle personer, uavhengig av alder og helsetilstand.

NO



**MERK:** Utstyret har blitt testet og overholder kravene for digitalt utstyr av klasse B i henhold til del 15 i FCC regelverket. Disse kravene skal gi rimelig beskyttelse mot skadelige forstyrrelser for utstyr installert i et boligområde.

Utstyret generer, bruker og kan avgi radiofrekvensenergi, og hvis det ikke installeres og brukes i henhold til instruksjonene kan det forårsake skadelige forstyrrelser for radiokommunikasjon. Det er uansett ingen garanti for at det ikke vil oppstå forstyrrelser i en enkel installasjon. Hvis utstyret forårsaker forstyrrelser i radio- eller TV-mottak, noe du kan kontrollere ved å slå utstyret av og på, bør brukeren forsøke å fjerne forstyrrelsene ved hjelp av ett eller flere av følgende tiltak:

- Still inn mottakeren på nytt eller flytt den.
- Øk avstanden mellom utstyret og mottakeren.
- Koble uttaket til en annen krets enn det mottakeren er koblet til.
- Kontakt forhandleren eller en kvalifisert radio- eller TV-tekniker hvis du trenger hjelp.



### Pacemakere

Fabrikanten av pacemakere anbefaler at det opprettholdes en avstand på minst 15 cm mellom en mobiltelefon og en pacemaker for å unngå mulige forstyrrelser med pacemakeren. For å oppnå dette bør enheten alltid holdes 15 cm fra pacemakeren din.

#### Høreapparater

Personer med høreapparater eller andre kogleære implantater kan oppleve forstyrrende støy ved bruk av trådløse apparater eller hvis de befinner seg i nærheten av et slikt utstyr. Støynivået vil avhenge av type høreapparat og avstanden fra opphavet til forstyrrelsen, ved å øke avstanden mellom disse kan du redusere forstyrrelsen. Du bør også kontakte fabrikanten av høreapparatet for å overveie mulige alternativer.

#### Medisinsk utstyr

Vennligst kontakt legen din og fabrikanten av utstyret for å avgjøre om enheten din forstyrrer den optimale funksjonen av ditt medisinske utstyr.

#### Sykehus

Denne enheten er ikke laget for å brukes på sykehus, klinikker eller andre helseinstitusjoner uten først å ha rådført seg med de ansatte eller produsenter av medisinsk utstyr.. Dette blir gjort for å unngå mulige forstyrrelser med spesielt følsomme medisinske apparater.



Trådløst utstyr kan forårsake forstyrrelser i fly.



#### Eksplorative områder

På områder med en potensiell eksplosiv atmosfære, bør alle skilter og oppfordringer om å skru av trådløse apparater som telefon eller annet radioutstyr følges.

Områder med potensiell eksplosiv atmosfære inklusive bensinstasjoner, under dekk på en båt, ved transport eller lagring av drivstoff eller kjemikalier, og i områder med kjemikalier eller partikler i luften, som korn, støv eller metallpulver.



#### Fenghetter og sprengningsområder

Denne enheten bør ikke brukes i sprengningsområder eller områder hvor „toveisradioer“ eller „elektriske enheter“ må slås av for å ikke forstyrre sprengningsarbeidet. Legg merke til restriksjonene, og følg alle regler og normer.



Forsøk ikke å demontere enheten eller tilbehøret, kun kvalifisert personale kan installere eller reparere telefonutstyret. Hvis enheten din har vært i kontakt med vann, den har punktert eller har vært utsatt for et alvorlig fall, bør du ikke bruke den før den har vært i gjennom en sakkyndig sjekk av et autorisert servicesenter.

Benytt alltid enheten og tilbehøret med varsomhet, og ha den alltid på et rent og støvfritt sted.

Ikke mal enheten eller tilbehøret.

Utsett ikke enheten eller tilbehøret for åpen flamme, tenn heller ikke sigaretter eller andre tobakksprodukter i nærheten.

Utsett ikke enheten eller tilbehøret for væske, dugg eller høy fuktighet.

Ikke mist, kast eller forsøk å bøye enheten eller tilbehøret.

Bruk ikke sterke kjemikalier, løsemidler eller spray til rengjøring av apparatet og tilbehøret.

Ikke utsett enheten eller tilbehøret for ekstreme temperaturer, minimum -10 og maksimum +55 grader Celsius.



#### Håndtering & Sikkerhet for batteri og lader

Bruk kun tilbehør og batterier som har blitt godkjent av JABLOCOM. Unngå å kople til inkompatible produkter eller tilbehør. Unngå all direkte kontakt med, og la heller ikke metallgjenstander som mynter og nøkkelringer komme nær eller kortslutte batteriterminalene.

Bruk batteri- og strømadapteren kun til dets reelle formål. Bruk aldri en skadet adapter eller batteri.

Enheten er designet til å motta strøm fra strømadapteren. Den begrensede kapasiteten til back-up-batteriet bør kunne drive enheten i ca 24 timer. Enheten kan bli varm under lading og normal bruk.



Husk å opprette sikkerhetskopier av all viktig data.



Hvis den skal koples til annet utstyr, bør brukerveiledningens sikkerhetsinstruksjoner leses nøye.

## 8.4 Lisensoverensstemmelse

Denne softwaren bruker biblioteker fra FFmpeg-prosjektet under LGPLv2.1. Bibliotekskildekoden kan fås ved henvendelse via e-post til [support@jablocom.com](mailto:support@jablocom.com)

## 8.5 Avfallshåndtering



Alle pakkematerialene brukt her er miljøvennlige og kan brukes igjen eller resirkuleres. Vennligst vær med og bidra til å redde miljøet og vær spesielt oppmerksomme på korrekt avfallshåndtering og muligheter for gjenbruk av pakkematerialene.



NO

© Copyright 2012 by JABLOCOM. All rights reserved

NO